

BRAMAC[®] S.r.l.

MACCHINE PER L'INDUSTRIA DELLA CALZATURA

CATALOGO RICAMBI
SPARE PARTS LIST
LISTE DES PIÈCES
CATALOG PIESE DE SCHIMB

BR-HB2-1

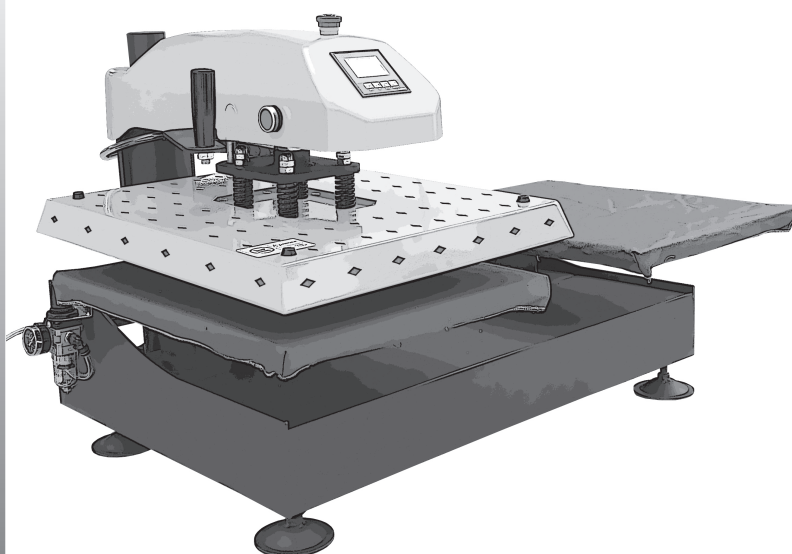

www.bramac.it



CE

ver. 09-2016

La ristampa, la riproduzione e la traduzione, anche di singoli passi, di manuali di istruzioni della Bramac sono consentite solo previa nostra autorizzazione e con indicazione della fonte.

Il presente documento è una versione provvisoria del manuale della macchina BR-HB1-2 ed è in fase di verifica tecnica.

Le istruzioni e le informazioni contenute nel presente documento sono da considerarsi non vincolanti.

Il rivenditore, pertanto, non si assume la responsabilità di eventuali danni o malfunzionamenti derivanti da istruzioni errate o incomplete.



Via Alpi 149, 151, 153

63812 Montegranaro (FM) ITALIA







Tel. +39 0734 890103 - Fax +39 0734 890154

e-mail: bramac@bramac.it



www.bramac.it

7 Lista ricambi

Per riparazioni utilizzare esclusivamente pezzi di ricambio da noi autorizzati! Facciamo presente esplicitamente che ricambi ed accessori non di nostra consegna non sono stati da noi né testati né autorizzati. Il montaggio e/o l'uso di tali prodotti può quindi eventualmente modificare negativamente le caratteristiche costruttive di fabbrica della macchina. Non rispondiamo di danni causati dall'uso di pezzi non originali.

Codice Ricambio	Descrizione	Immagine
BR-0040	Reset 32A	
BR-0041	Interruttore generale	
BR-0042	Sensore di temperatura	
BR-0043	Interruttore fine corsa	
BR-0044	Valvola pneumatica 24VDC	
BR-0045	Gruppo regolatore aria AC2010-02	
BR-0046	Cilindro aria SDA80X50-B	

Codice Ricambio	Descrizione	Immagine
BR-0047	Relè MY4NJ-AC220V	
BR-0048	Relè statico AOY1 SSR-25DA	
BR-0049	Pulsante emergenza LA38-11ZS	
BR-0050	Pulsante START LA38-11BN	
BR-0051	Controller SCCS-DL8300	
BR-0052	Silenziatore	
BR-0053	Piano riscaldato 40x60 cm	
BR-0054	Piastra inferiore 40x60 cm	

Codice Ricambio	Descrizione	Immagine
BR-0055	Cuscino in silicone 40x60 cm	
BR-0056	Protezione piano inferiore	

8 Schema elettrico

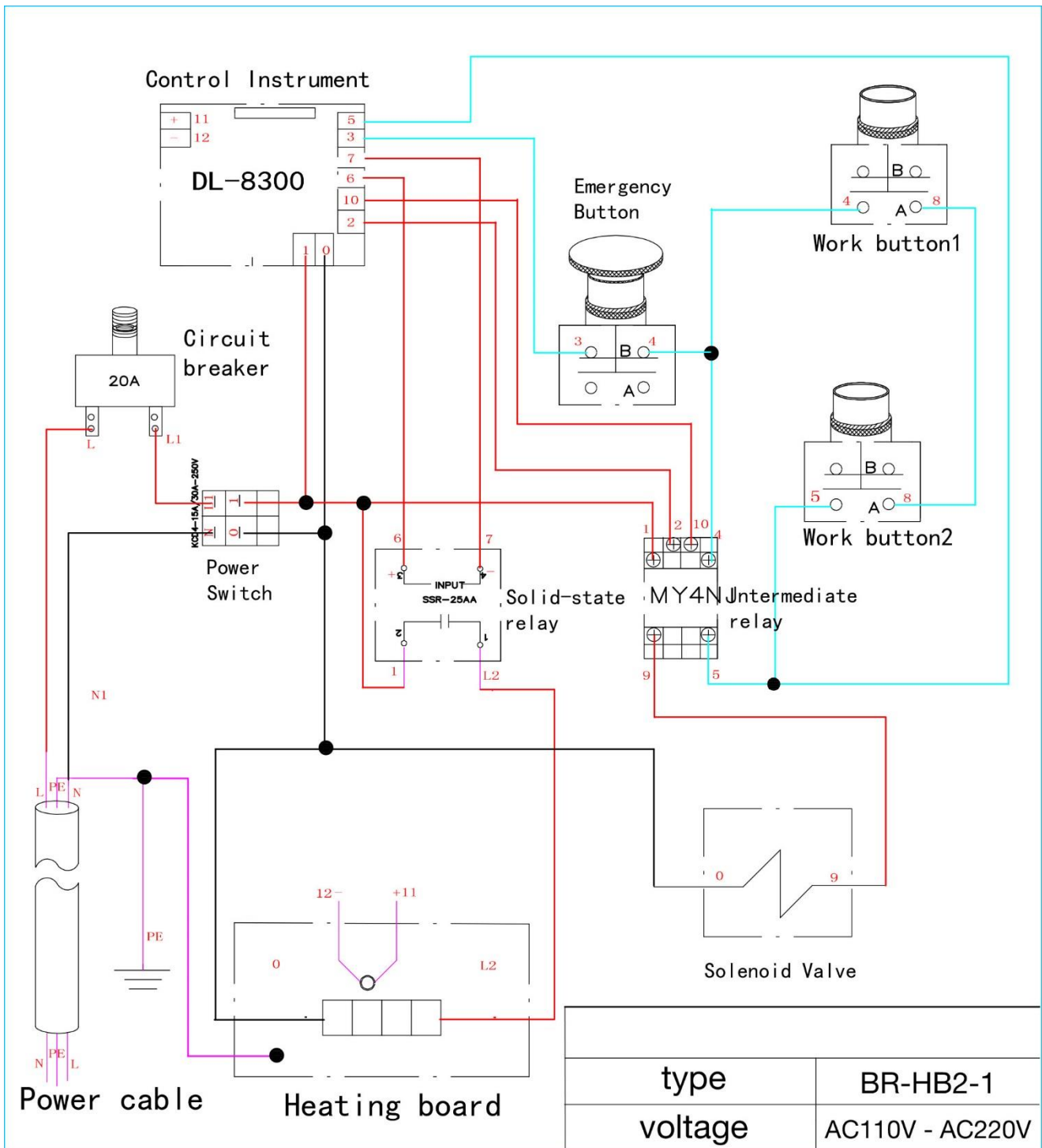

A series of horizontal dashed lines for handwriting practice, arranged in pairs across the page. Each pair consists of a solid top line and a dashed bottom line, providing a guide for letter height and placement.

A series of horizontal dashed lines for handwriting practice, arranged in pairs. Each pair consists of a solid top line and a dashed middle line, with a solid bottom line. There are 15 such pairs of lines on the page.